



UWAGA:
 1. WSZYSTKIE WYMIARY SPRAWDZAC NA BUDOWIE
 2. KOLORYSTYKA ELEWACJI WEDLUG OSOBNEGO ARKUSZA

PRACOWNIA ARCHITEKTONICZNO-URBANISTYCZNA A3 44-100 GLIWICE UL.BEDNARSKA 4 tel: 032 238 96 85

TEMAT PROJEKTU:	PROJEKT BUDOWLANY TERMO-MODERNIZACJI BUDYNKÓW SP1/ G1	PROJEKTOWAŁ:	mgr inż. arch. A. Romanowski -Torczyński
ADRES:	CIESZYN UL. MATEJKI 3, UL. MICHEJDY 1		
TEMAT RYSUNKU:	PROJEKT ELEWACJA GIMNAZJUM-PODWÓRZE		
INWESTOR:	SP1, CIESZYN, UL. MATEJKI 3 G1, CIESZYN, UL. MICHEJDY 1		
FAZA/BRANŻA: PB/ARCH.	DATA: czerwiec 2005	SKALA: 1:100	NR RYSUNKU: 12



UWAGA :
 1. WSZYSTKIE WYMIARY SPRAWDZIĆ NA BUDOWIE
 2. KOLORYSTYKA ELEWACJI WEDŁUG OSOBNIEGO ARKUSZA

PRACOWNIA ARCHITEKTONICZNO-URBANISTYCZNA A3 44-100 GLIWICE UL.BEDNARSKA 4 tel: 032 238 96 85	PROJEKT BUDOWLANY TERMOMODERNIZACJI BUDYNKÓW SP1, G1	PROJEKTOWAŁ:	mgr inż.arch. A. Romanowska -Tarczynska
ADRES:	CIESZYN UL.MATEJKI 3 , UL.MICHEJDY1		
TEMAT RYSUNKU:	PROJEKT ELEWACJA SP1- PODWÓRZE		
INWESTOR:	SP1,CIESZYN,UL.MATEJKI 3 G1 ,CIESZYN UL.MICHEJDY 1		
FAZA/BRANZA: PB/ARCH.	DATA: czerwiec 2005	SKALA: 1:100	NR RYSUNKU: 13



UWAGA :
 1. WSZYSTKIE WYMIARY SPRAWDZAĆ NA BUDOWIE
 2. KOLORYSTYKA ELEWACJI WEDŁUG OSOBNEGO ARKUSZA

PRACOWNIA ARCHITEKTONICZNO-URBANISTYCZNA A3 44-100 GLIWICE UL.BEDNARSKA 4 tel: 032 238 96 85		PROJEKTOWAŁ:	mgr inż.arch. A. Romanowska -Tarczynska
TEMAT PROJEKTU:	PROJEKT BUDOWLANY TERMOMODERNIZACJI BUDYNKÓW SP1, G1	NR RYSUNKU:	14
ADRES:	CIESZYN UL.MATEJKI 3 , UL.MICHEJDY1		
TEMAT RYSUNKU:	PROJEKT ELEWACJA SALA G.- PODWÓRZE		
INWESTOR:	SP1,CIESZYN,UL.MATEJKI 3 G1 „CIESZYN UL.MICHEJDY 1		
FAZA/BRANZA: PB/ARCH.	DATA: czerwiec 2005	SKALA: 1:100	



UWAGA :
 1. WSZYSTKIE WYMIARY SPRAWDZĄC NA BUDOWIE
 2. KOLORYSTYKA ELEWACJI WEDŁUG OSOBNEGO ARKUSZA

PRACOWNIA ARCHITEKTONICZNO-URBANISTYCZNA A3 44-100 GLIWICE UL.BEDNARSKA 4 tel: 032 238 96 85		PROJEKTOWAŁ:	mgr inż.arch. A. Romanowska -Tarczyńska
TEMAT PROJEKTU:	PROJEKT BUDOWLANY TERMOMODERNIZACJI BUDYNKÓW SP1, G1		
ADRES:	CIESZYN UL.MATEJKI 3 , UL.MICHEJDY1		
TEMAT RYSUNKU:	PROJEKT ELEWACJA SALA G.- PODWÓRZE		
INWESTOR:	SP1,CIESZYN,UL.MATEJKI 3 G1 ,CIESZYN UL.MICHEJDY 1		
FAZA/BRANZA: PB/ARCH.	DATA: czerwiec 2005	SKALA: 1:100	NR RYSUNKU: 15



UWAGA :
 1. WSZYSTKIE WYMIARY SPRAWDZAĆ NA BUDOWIE
 2. KOLORYSTYKA ELEWACJI WEDŁUG OSOBNEGO ARKUSZA

PRACOWNIA ARCHITEKTONICZNO-URBANISTYCZNA A3 44-100 GLIWICE UL.BEDNARSKA 4 tel: 032 238 96 85			
TEMAT PROJEKTU:	PROJEKT BUDOWLANY TERMOMODERNIZACJI BUDYNKÓW SP1, G1	PROJEKTOWAŁ:	mgr inż.arch. A. Romanowska -Tarczynska
ADRES:	CIESZYN UL.MATEJKI 3 , UL.MICHEJDY1		
TEMAT RYSUNKU:	PROJEKT ELEWACJA SP1-ELEWACJA FRONTOWA		
INWESTOR:	SP1,CIESZYN,UL.MATEJKI 3 G1 ,CIESZYN UL.MICHEJDY 1		
FAZA/BRANZA:	DATA: czerwiec 2005	SKALA:	NR RYSUNKU: 16
PB/ARCH.		1:100	



UWAGA:
 1. WZYSTKIE WYMIARY SPRAWDZIĆ NA BUDOWIE
 2. KOLORYSTYKA ELEMENTÓW WEDŁUG OSOBNEGO ARKUSZA

PRACOWNIA ARCHYTEKTONICZNO-URBANISTYCZNA A3 44-100 UL. BIEDARSKA 4 TEL. 032 238 96 85

TEMAT:	PROJEKT BUDOWY	PROJEKTOWAŁ:	mgr inż. arch. A. Ropczakowski
PROJEKTUJĄCY:	STANOWISZCZAK BUDOWA SP. z o.o.	PROJEKTOWAŁA:	mgr inż. arch. A. Ropczakowski
ADRES:	CIESZYN UL. MATEJKI 3, UL. MICHEJÓDY 1		
TEMAT:	PROJEKT		
RYSUJĄCY:	ELEWACJA GŁÓWNA		
INWESTOR:	SP. z o.o. CIESZYN UL. MATEJKI 3		
FAZA/BRANŻA:	01 CIESZYN UL. MICHEJÓDY 1	NR RYSUNKU:	17
PB/ARCH.:	04/01 czerwiec 2005	SKALA:	1:100

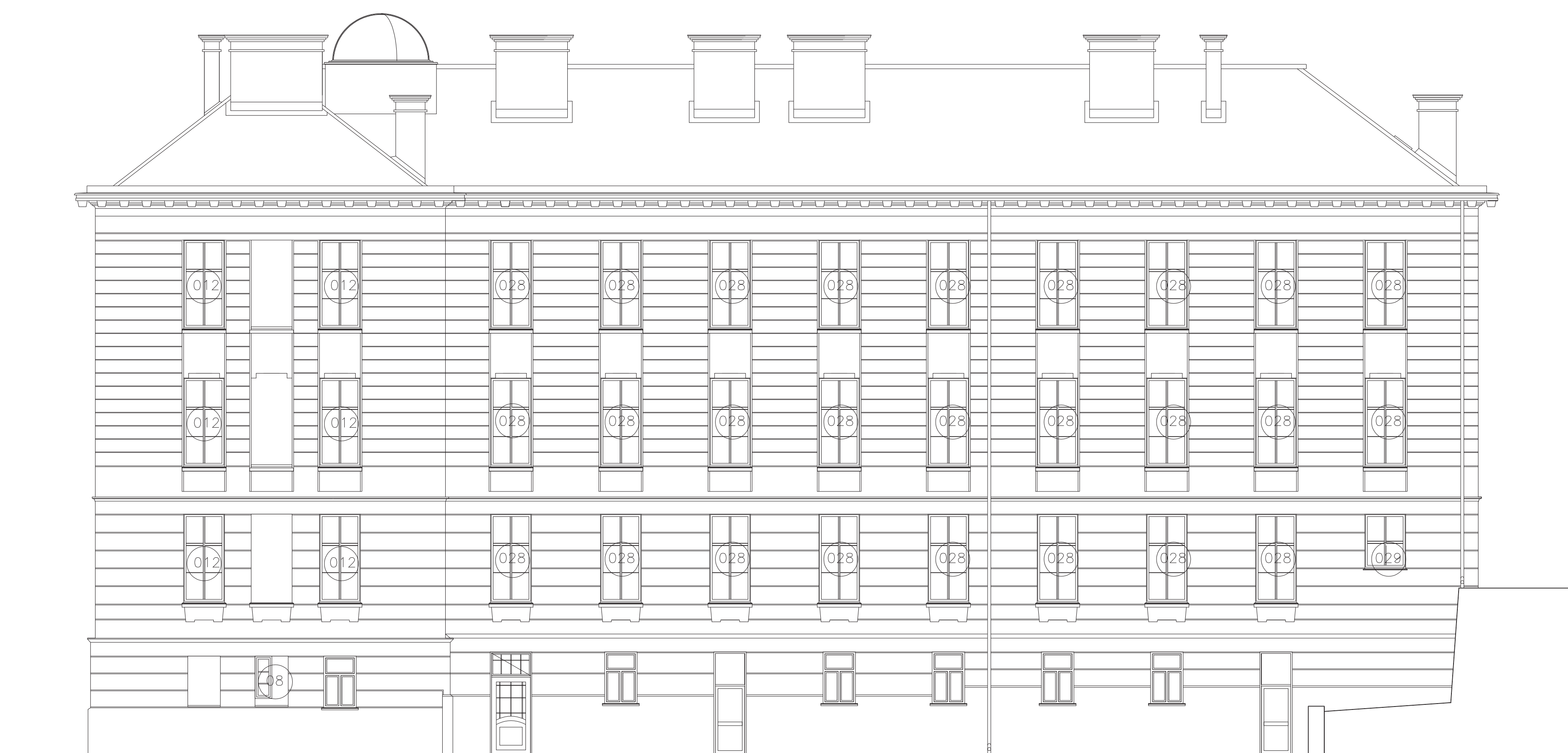

UWAGA:
 1. WZYSTKIE WYMIARY SPRAWDZIĆ NA BUDOWIE
 2. KOLORYSTYKA ELEMENTÓW WEDŁUG OSOBNEGO ARKUSZA

PRACOWNIA ARCHYTEKTONICZNO-URBANISTYCZNA A3 44-100 UL. BIEDARSKA 4 TEL. 032 238 96 85

TEMAT:	PROJEKT BUDOWY	PROJEKTOWAŁ:	mgr inż. arch. A. Ropczakowski
PROJEKTUJĄCY:	STANOWISZCZAK BUDOWA SP. z o.o.	PROJEKTOWAŁA:	mgr inż. arch. A. Ropczakowski
ADRES:	CIESZYN UL. MATEJKI 3, UL. MICHEJÓDY 1		
TEMAT:	PROJEKT		
RYSUJĄCY:	ELEWACJA TYŁNA		
INWESTOR:	SP. z o.o. CIESZYN UL. MATEJKI 3		
FAZA/BRANŻA:	01 CIESZYN UL. MICHEJÓDY 1	NR RYSUNKU:	18
PB/ARCH.:	04/01 czerwiec 2005	SKALA:	1:100

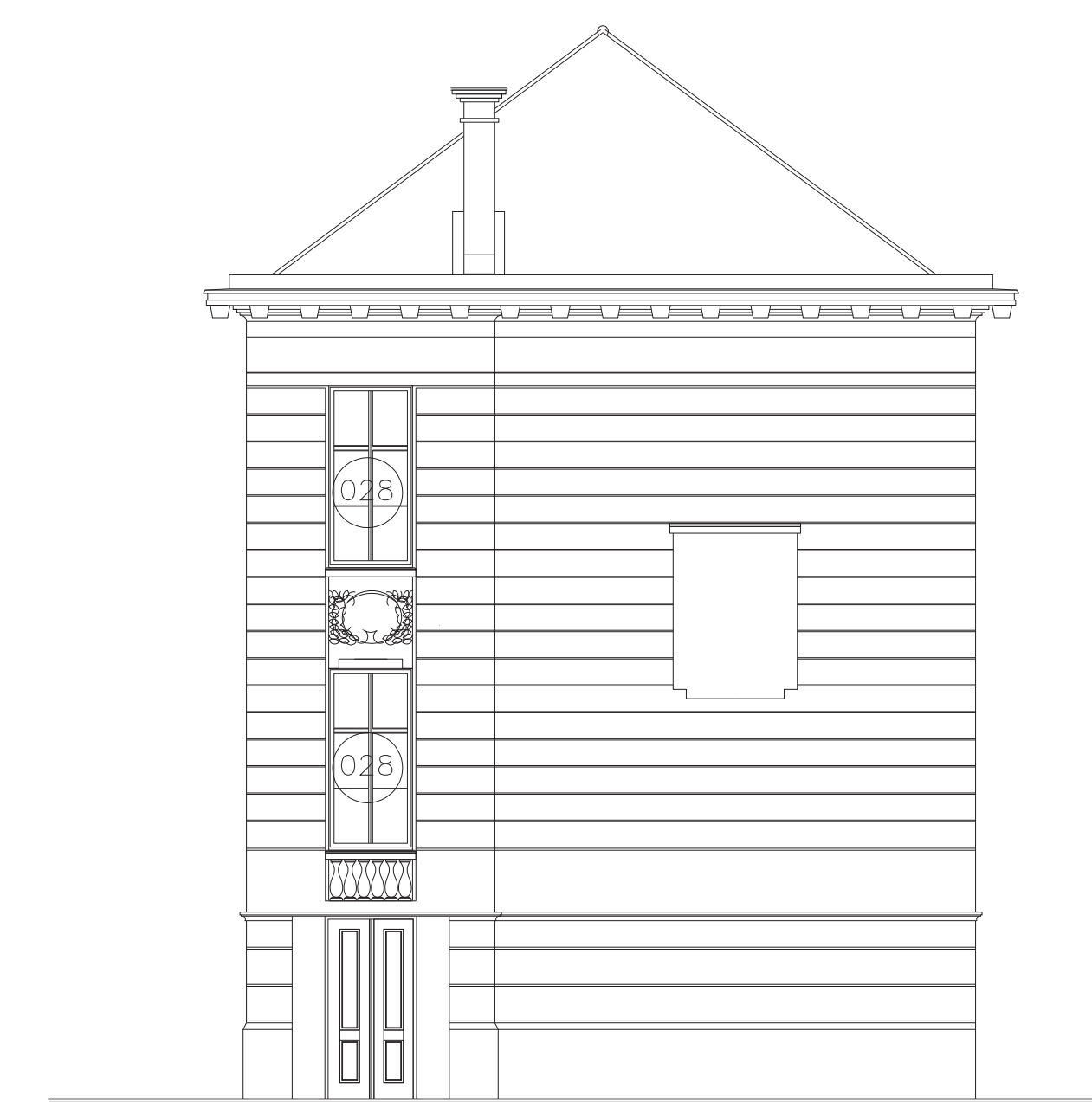

UWAGA:
 1. WZYSTKIE WYMIARY SPRAWDZIĆ NA BUDOWIE
 2. KOLORYSTYKA ELEMENTÓW WEDŁUG OSOBNEGO ARKUSZA

PRACOWNIA ARCHYTEKTONICZNO-URBANISTYCZNA A3 44-100 UL. BIEDARSKA 4 TEL. 032 238 96 85

TEMAT:	PROJEKT BUDOWY	PROJEKTOWAŁ:	mgr inż. arch. A. Ropczakowski
PROJEKTUJĄCY:	STANOWISZCZAK BUDOWA SP. z o.o.	PROJEKTOWAŁA:	mgr inż. arch. A. Ropczakowski
ADRES:	CIESZYN UL. MATEJKI 3, UL. MICHEJÓDY 1		
TEMAT:	PROJEKT		
RYSUJĄCY:	ELEWACJA TYŁNA		
INWESTOR:	SP. z o.o. CIESZYN UL. MATEJKI 3		
FAZA/BRANŻA:	01 CIESZYN UL. MICHEJÓDY 1	NR RYSUNKU:	19
PB/ARCH.:	04/01 czerwiec 2005	SKALA:	1:100

ZESTAWIENIE STOLARKI OKIENNEJ

SYMBOL		01	02	03	04	05	06	07	08	09	010	011	012
SCHEMAT													
WYMIAR ZEWNĘTRZNY OŚCIEŻNICY	SZEROKOSC	1170	2280	2280	1380	1380	1100	1120	520	1000	1000	900	1300
	WYSOKOSC	2000	3000	3500	650	1400	1700	2000	1330	1510	1000	900	2850
ILOSC	SP1	2	1	1	2	2	8	5	2	6	1	1	15
	SALA GIMNASTYCZNA	-	-	-	-	-	-	-	-	-	-	-	8
	G1	-	-	-	-	-	-	-	1	-	-	-	6
RAZEM		2	1	1	2	2	8	5	3	6	1	1	29

ZESTAWIENIE STOLARKI OKIENNEJ

SYMBOL		013	014	015	016	017	018	019	020	021	022	023	024
SCHEMAT													
WYMIAR ZEWNĘTRZNY OŚCIEŻNICY	SZEROKOSC	1130	900	1100	1100	1750	1750	1600	1650	1550	1300	500	1750
	WYSOKOSC	2100	1600	1600	1040	1500	2850	2850	2850	2850	2190	2190	2250
ILOSC	SP1	-	-	-	-	2	16	42	6	19	3	3	1
	SALA GIMNASTYCZNA	3	2	1	1	-	-	-	-	-	-	-	-
	G1	-	-	7	-	-	-	12	-	63	-	-	-
RAZEM		3	2	8	1	2	16	54	6	82	3	3	1

UWAGA :
 1. WSZYSTKIE WYMIARY SPRAWDZAĆ NA BUDOWIE
 2. WYMIARY POSZCZEGÓLNEJ GRUPY OKIEN SPRAWDZIĆ PO DEMONTARZU
 3. OKNA WYKONAĆ NA WZÓR ISTNIEJĄCYCH
 4. ELEMENTY OZDOBNE OKIEN WYKONAĆ NA WZÓR ISTNIEJĄCYCH
 5. OKNA WYKONAĆ JAKO DREWNIANE ZESPOLONE

PRACOWNIA ARCHITEKTONICZNO-URBANISTYCZNA A3 44-100 GLIWICE UL.BEDNARSKA 4 tel: 032 238 96 85

TEMAT PROJEKTU:	PROJEKT BUDOWLANY TERMOMODERNIZACJI BUDYNKÓW SP1,G1	PROJEKTOWAL:	mgr inż.arch. A. Romanowska -Tarczynska
ADRES:	CIESZYN UL.MATEJKI 3 , UL.MICHEJDY1		
TEMAT RYSUNKU:	PROJEKT ZESTAWIENIE STOLARKI OKIENNEJ		
INWESTOR:	SP1,CIESZYN,UL.MATEJKI 3 G1 ,CIESZYN UL.MICHEJDY 1		
FAZA/BRANZA: PB/ARCH.	DATA: czerwiec 2005	SKALA: 1100	NR RYSUNKU: 18

ZESTAWIENIE STOLARKI OKIENNEJ

SYMBOL		025	026	027	028	029	030	031	032	033
SCHEMAT										
WYMIAR ZEWNĘTRZNY OŚCIEŻNICY	SZEROKOŚĆ	1170	1180	1300	1300	1300	2150	2150	2150	1550
	WYSOKOŚĆ	1180	1480	2000	2780	1780	3120	2100	2250	2850
ILOSC	SP1	1	1	–	–	–	–	–	–	–
	SALA GIMNASTYCZNA	–	–	5	–	–	8	2	14	–
	G1	–	–	–	28	1	–	–	–	3
RAZEM		1	1	5	28	1	8	2	14	3

PRZYKŁADOWE OZDOBY ISTNIEJĄCYCH OKIEN

BELKA OZDOBNA
OKNA
skala 1:10
(wymiary w milimetrach)

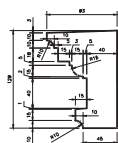

LISTWA OZDOBNA SŁUPKA
OKNA
skala 1:10
(wymiary w milimetrach)

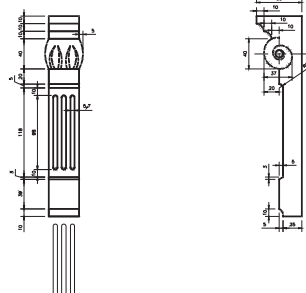

WYMIARY OZDÓB SĄ PRZYKŁADOWE I SĄ ZALEŻNE OD WYMIARÓW OKNA

- UWAGA :
1. WSZYSTKIE WYMIARY SPRAWDZAĆ NA BUDOWIE
 2. WYMIARY POSZCZEGÓLNEJ GRUPY OKIEN SPRAWDZIĆ PO DEMONTARZU
 3. OKNA WYKONAĆ NA WZÓR ISTNIEJĄCYCH
 4. ELEMENTY OZDOBNE OKIEN WYKONAĆ NA WZÓR ISTNIEJĄCYCH
 5. OKNA WYKONAĆ JAKO DREWNIANE ZESPOLONE

PRACOWNIA ARCHITEKTONICZNO-URBANISTYCZNA A3 44-100 GLIWICE UL.BEDNARSKA 4 tel: 032 238 96 85

TEMAT PROJEKTU:	PROJEKT BUDOWLANY TERMOMODERNIZACJI BUDYNKÓW SP1,G1	PROJEKTOWAŁ:	mgr inż.arch. A. Romanowska -Tarczynska
ADRES:	CIESZYN UL.MATEJKI 3 , UL.MICHEJDY1		
TEMAT RYSUNKU:	PROJEKT ZESTAWIENIE STOLARKI OKIENNEJ		
INWESTOR:	SP1,CIESZYN,UL.MATEJKI 3 G1 ,CIESZYN UL.MICHEJDY 1		
FAZA/BRANZA: PB/ARCH.	DATA: czerwiec 2005	SKALA: 1:50	NR RYSUNKU: 19

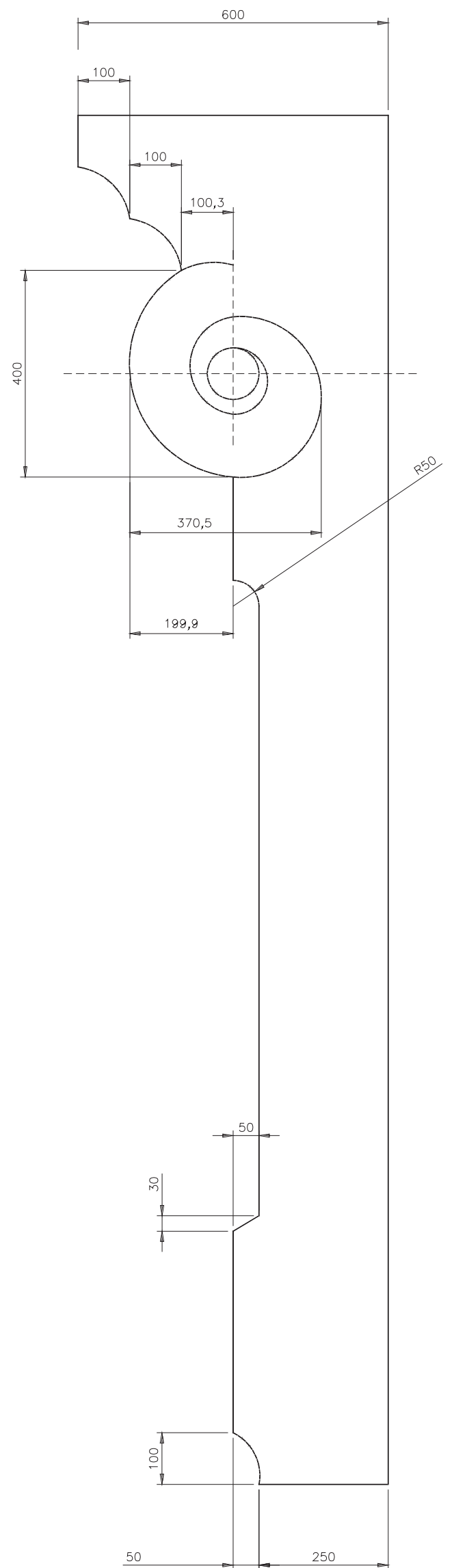
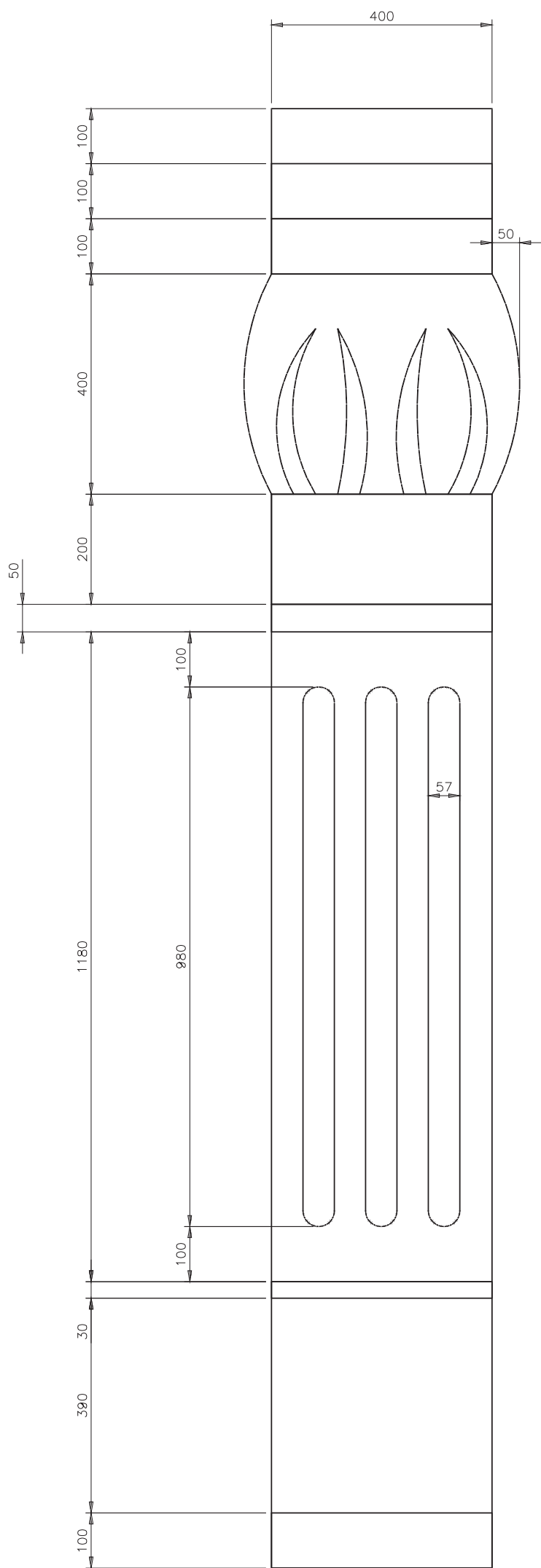

LISTWA OZDOBNA SŁUPKA
OKNA
skala 1:10
(wymiary w milimetrach)

PRACOWNIA ARCHITEKTONICZNO-URBANISTYCZNA A3 44-100 GLIWICE UL.BEDNARSKA 4 tel: 032 238 96 85

TEMAT PROJEKTU:	PROJEKT BUDOWLANY TERMOMODERNIZACJI BUDYNKÓW SP1,G1	PROJEKTOWAL:	mgr inż.arch. A. Romanowska -Tarczyńska
ADRES:	CIESZYN UL.MATEJKI 3 , UL.MICHEJDY1		
TEMAT RYSUNKU:	PROJEKT LISTWA OZDOBNA SŁUPKA OKNA		
INWESTOR:	SP1,CIESZYN,UL.MATEJKI 3 G1 ,CIESZYN UL.MICHEJDY 1		
FAZA/BRANZA: PB/ARCH.	DATA: czerwiec 2005	SKALA: 1:10	NR RYSUNKU: 20

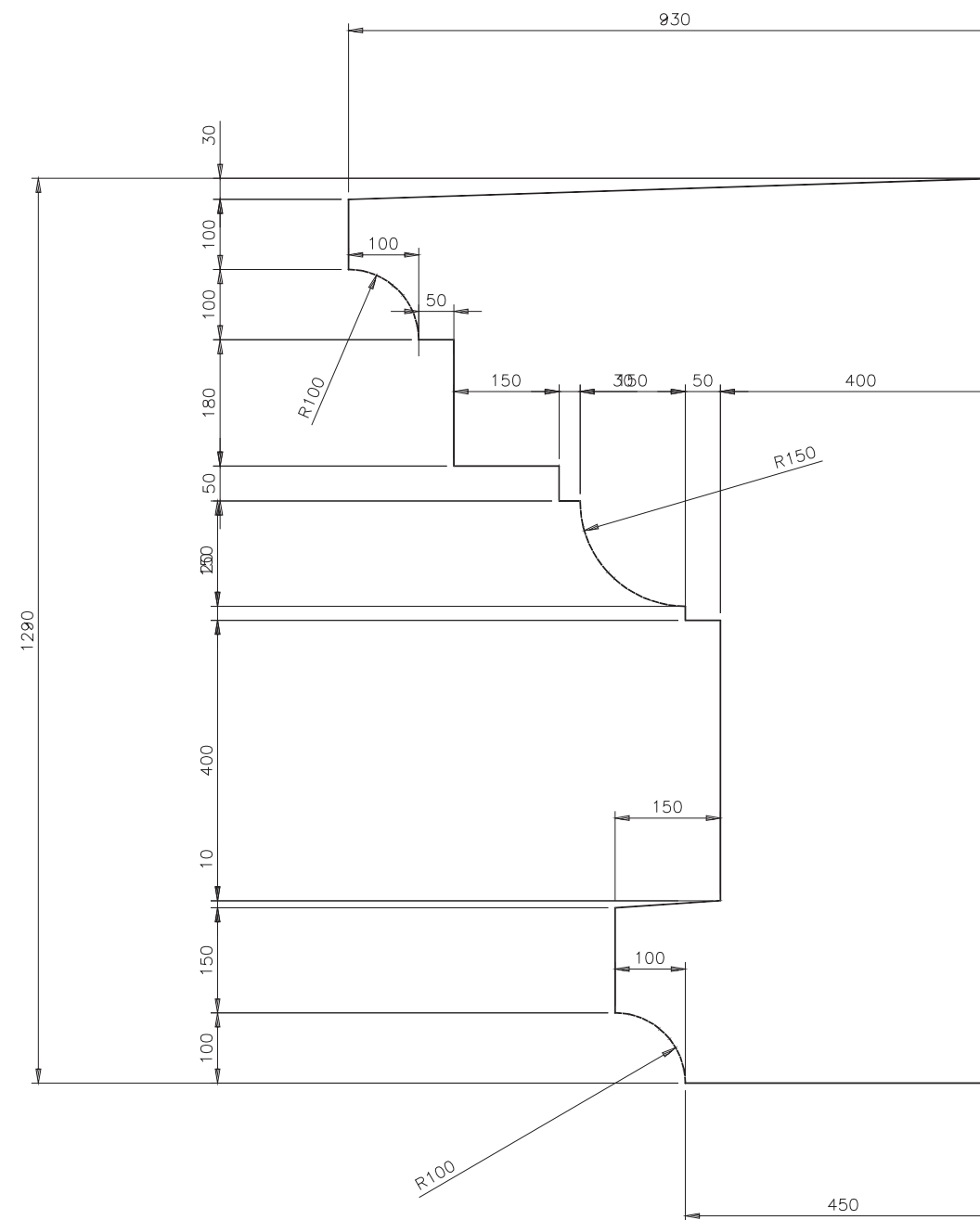

BELKA OZDOBNA
OKNA
skala 1:10
(wymiary w milimetrach)

PRACOWNIA ARCHITEKTONICZNO-URBANISTYCZNA A3 44-100 GLIWICE UL.BEDNARSKA 4 tel: 032 238 96 85

TEMAT PROJEKTU:	PROJEKT BUDOWLANY TERMOMODERNIZACJI BUDYNKÓW SP1,G1	PROJEKTOWAL:	mgr inż.arch. A. Romanowska -Tarczynska
ADRES:	CIESZYN UL.MATEJKI 3 , UL.MICHEJDY1		
TEMAT RYSUNKU:	PROJEKT BELKA OZDOBNA OKNA		
INWESTOR:	SP1,CIESZYN,UL.MATEJKI 3 G1 ,CIESZYN UL.MICHEJDY 1		
FAZA/BRANZA: PB/ARCH.	DATA: czerwiec 2005	SKALA: 1:10	NR RYSUNKU: 21